

Версия: v2.0

# Инструкция по сборке кресла Anatomica Liberta



Последнюю актуальную версию инструкции можно посмотреть по QR-коду

Или по ссылке: [www.qp-partu.ru/a/210106](http://www.qp-partu.ru/a/210106)

**QP-Partu - эксклюзивный дистрибьютор бренда Anatomica в России.**

Перед началом сборки аккуратно разложите все детали на твердой поверхности, чтобы ничего не потерять. Проверьте наличие комплектующих и деталей и убедитесь, что все на месте. Детали могут отличаться по цвету и форме, могут отсутствовать или быть лишними. Если вы заметили, что нет обязательных для сборки деталей, то свяжитесь с нами.

# Комплектующие для сборки кресла

<b>1</b>	<b>2</b>	<b>3</b>	<b>4</b>	<b>1</b> Сиденье <b>2</b> Спинка <b>3</b> Крестовина <b>4</b> Подставка <b>5</b> Фиксаторы <b>6</b> Газлифт <b>7</b> Колесики (6 шт) <b>8</b> Винты (4 шт)
<b>5</b>	<b>6</b>	<b>7</b>	<b>8</b>	

Фактическая комплектация и детали для сборки могут отличаться от примеров в инструкции

## Сборка кресла

При сборке кресла перед установкой газлифта необходимо снять транспортировочный колпачок (при его наличии) с кнопки открытия газлифта.

Вставьте колесики в крестовину с усилием, как показано на рисунке

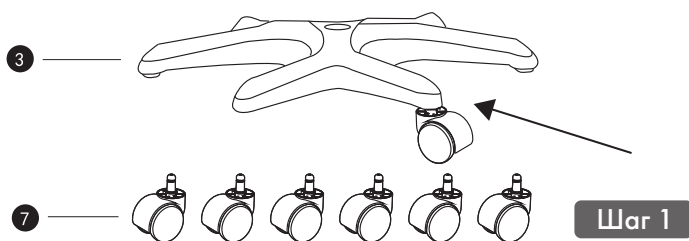

Вставьте педаль с нижнего конца основания, а затем плотно затяните ручку, как показано на рисунке.

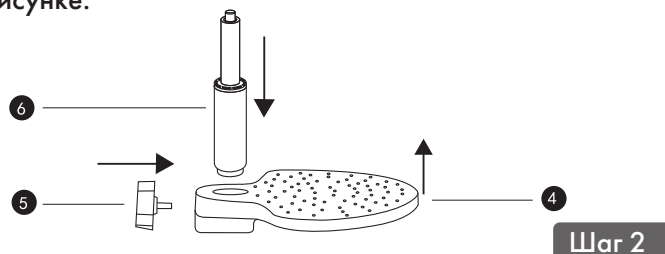

Вставьте основание в крестовину, как показано на рисунке.

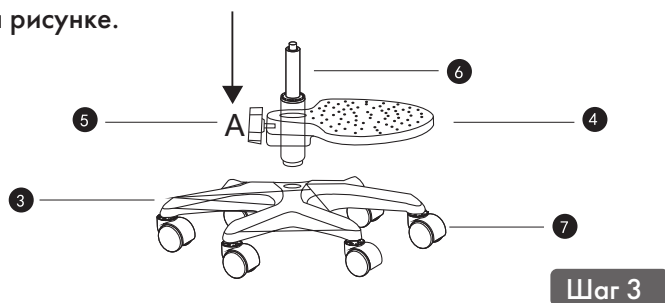

Совместите спинку и сиденье вместе, как показано на рисунке

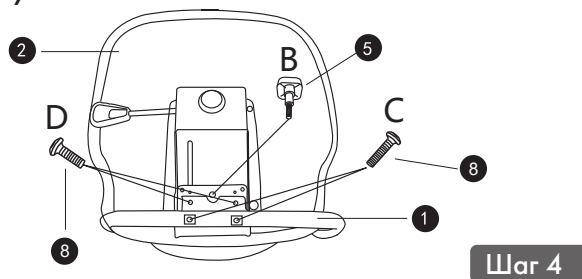

Совместите все детали, как показано на рисунке.

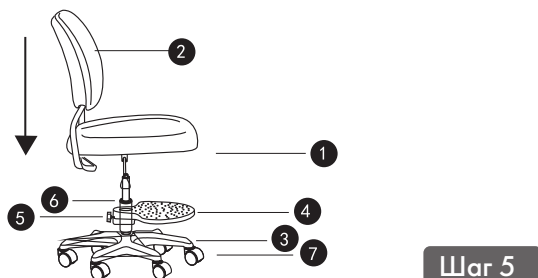

Завершите установку.



## Регулировка высоты и глубины спинки



Высота и глубина спинки регулируется одновременно с помощью одного фиксатора. Чтобы изменить высоту и глубину спинки, ослабьте фиксатор, затем двигайте спинку вперед (при расположении спинки напротив себя), чтобы поднять её вверх и увеличить глубину.

## Регулировка высоты сиденья



Чтобы поднять сиденье выше, зажмите небольшую педаль, расположенную под сиденьем, придерживая сиденье второй рукой. Чтобы опустить сиденье ниже, сядьте на него или облокотитесь одним коленом, затем медленно нажимайте на педаль. Когда нужная высота сиденья настроена - отпустите педаль.

## Включение/отключение блокировки колес

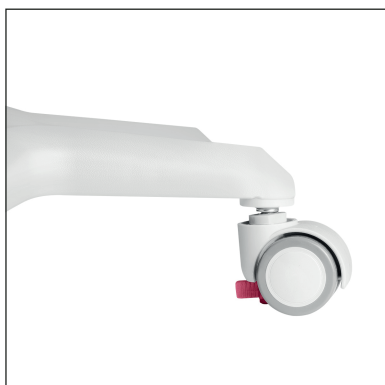

Для отключения блокировки колес при посадке переведите красный переключатель, расположенный на колёсиках, в положение "ON". Для включения блокировки переведите переключатель в положение «OFF». Обязательно передвигайте переключатели до щелчка, иначе механизм не работает.

Наличие подставки для ног зависит от варианта купленного товара и может не идти в комплекте

# Гарантийный лист

Наименование товара:	Кресло Anatomica Liberta
Срок гарантии:	3 месяца + 9 месяцев <b>Save Plus</b> (нужно активировать в течение 2 недель с момента покупки)









## Условия гарантии:

1. Гарантия распространяется на все случаи обнаружения брака, а также дефектов производственного характера.
2. В течение гарантийного срока владелец имеет право на бесплатный ремонт по неисправностям, которые явились следствием производственных дефектов.
3. Для осуществления гарантийного обслуживания необходимо иметь документы, подтверждающие факт покупки, гарантийный лист и номер заказа.

Гарантийное обслуживание не производится, если:

- Изделие имеет следы механического повреждения
- Были нарушены условия эксплуатации, транспортировки или хранения
- Проводился ремонт лицами, не являющимися сотрудниками авторизованного сервисного центра
- Использовались не оригинальные комплектующие

Действующие условия гарантии написаны в актуальной версии инструкции на нашем сайте. Производители оставляют за собой право без предварительного уведомления покупателя вносить изменения в конструкцию, комплектацию или технологию изготовления изделий с целью улучшения их свойств.

<b>Обращение в отдел рекламаций:</b>  +7 (495) 032-55-30 <small>Телефон</small>  <a href="mailto:serv@qp-partu.ru">serv@qp-partu.ru</a> <small>Почта</small>  +7 925 195-62-13 <small>WhatsApp</small>  <a href="https://t.me/Qp_partu_mebel_bot">Qp_partu_mebel_bot</a> <small>Telegram</small>	<b>Отдел продаж:</b>  8 800 775 77 23 <small>Телефон</small>  <a href="https://t.me/Qp_partu_bot">Qp_partu_bot</a> <small>Telegram</small>  +7 (495) 125-25-50 <small>WhatsApp</small>	<b>Наш сайт:</b>  <a href="http://qp-partu.ru">qp-partu.ru</a>
--	--	--



**Активировать  
дополнительную  
гарантию Save Plus**

Расширенная гарантия должна быть активирована в течение двух недель с момента покупки.



<b>Дата покупки:</b> <small>Заполняется продавцом</small>	
<b>Место покупки:</b> <small>Заполняется продавцом</small>	